

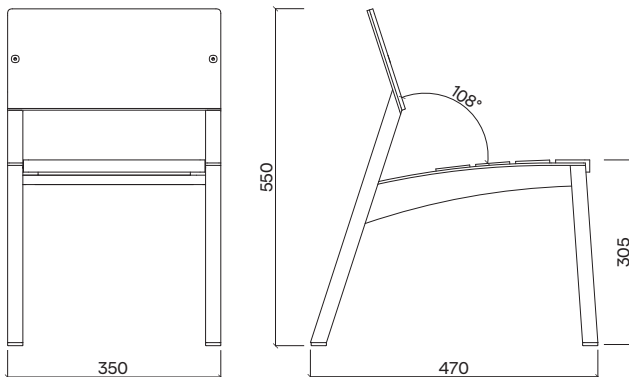

Mini Vera LVE162

ipe (t)
robinia — acacia (r)

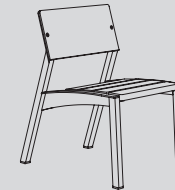

Design	Radek Hegmon, David Karásek
Materiál a povrchová úprava	Ocelová konstrukce opatřena vrstvou žárového zinku a práškovou barvou, sedák z masivního dřeva bez povrchové úpravy nebo ošetřen teakovým olejem, opěradlo z vysokotlakého laminátu (HPL).
Material and surface finishing	Steel construction, zinc coated with powder coating finish, seat made of solid wood, optionally treated with teak oil, backrest made of high pressure laminate (HPL).
Rozměry/Size	350 × 470 × 550 mm
Hmotnost/Weight	LVE162t: 6,2 kg; LVE162r: 5,7 kg
Stohovatelnost/Stackability	ANO / YES
Barevné variace/Color options	ANO – RAL, HPL / YES – RAL, HPL